



Was morgen bleibt, sind die Werte von heute

PaX-Fenster in Holz und Holz-Aluminium

PaX
FENSTER UND TÜREN



Inhalt

3	PaX ist Philosophie	24	Sicher
4	Flexibel und attraktiv	26	Einzigartige Technik
6	Schön	28	Glas und Glasanbindung
8	Holz-Fenster	30	Mit Brief und Siegel
9	PaXpremium Holz-Fenster	32	Komfortabel
10	PaXoptima Holz-Aluminium-Fenster	34	10 Jahre garantiert geschützt
12	PaXcontur Holz-Fenster	36	Schallschutz
13	PaXretro Holz-Fenster	38	Sicht- und Lichtschutz
14	Faszination Holz	40	Insektenschutz
16	Holzarten und -lasuren	42	Effizient
18	Aluminiumfarben	44	Energiesparen mit PaX
19	Holzarten innen	46	Mehr Glas ist keine Lösung
20	Sprossen	48	Pfosten-Riegel-Konstruktion
21	Ornamentgläser	50	Terrassentüren
22	Fensterläden	52	Auf eine Blick Checkliste
23	Sonderformen	54	Profis setzen auf PaX



PaX ist Philosophie

Wir nennen es einfach nur Fenster und Türen

Niemand kauft Fenster und Türen „nur so“. Sie sind eine langfristige Investition und mehr als einen Gedanken wert. Viele Menschen kaufen nur einmal im Leben neue Fenster; denn gute Fenster halten problemlos ein Leben lang. Als unsere Kunden sind Sie also in der Regel darauf angewiesen, dass Sie eine fachkundige Beratung erhalten. Denn wer sich nur einmal im Leben mit dem Thema Fenster beschäftigt, braucht Unterstützung, damit die Planung perfekt wird.

Bei PaX denken wir ständig darüber nach, wie wir unsere Fenster und Türen immer weiter verbessern können. Das Ergebnis sind Lösungen, die Ihnen stets das Besondere bieten. PaX hat sich ein Ziel gesteckt: höchsten Ansprüchen gerecht zu werden. Hang zum Praktischen und Liebe zum Detail – das ist Erfindergeist à la PaX. Vor allem aber investieren wir viel Herzblut – ganz einfach, weil wir lieben, was wir tun. Schönheit, Sicherheit, Effizienz und Komfort – alles das macht unsere Fenster aus. Andere Fenster- und Türen-Hersteller können Ihnen das auch bieten. Aber wenn Sie sich auf unsere Produkte einlassen und ganz objektiv vergleichen, werden Sie erkennen, dass wir bei PaX die wahrscheinlich beste Kombination aus Schönheit, Sicherheit, Effizienz und Komfort kreieren. Aber wir sagen dazu trotzdem einfach nur: Fenster und Türen.





Flexibel und attraktiv

Holz ist mehr als einfach nur ein Werkstoff

Mit Holz fühlen wir uns in der Regel wohl. Das mag daran liegen, dass dieser nachwachsende Rohstoff schon seit Urzeiten zur Entwicklungsgeschichte der Menschen gehört. Holz vereint einfach viele Eigenschaften, die wir zu schätzen wissen. Das fängt beim angenehmen Duft an, geht über die Haptik bis hin zur Verarbeitung und Formbarkeit. Holz ist flexibel und attraktiv. Einzig bei der Haltbarkeit hatten unsere Ahnen so ihre Probleme, weil Feuchtigkeit ihre Bauten verrotten ließ.

Durch moderne Lasuren und Anstriche ist aber auch dieses Problem weitgehend gelöst. PaX bietet eine 10-Jahre-Garantie auf die Oberfläche von Holz-Fenstern an – und bei richtiger Pflege halten sie auch ein Leben lang (siehe Seite 34).



PaXpremium und PaXoptima

Wenn Sie auf Holz nicht verzichten möchten, aber gleichfalls großen Wert auf eine wetterfeste Ausführung legen, ist die Kombination aus Holz und Aluminium für Sie die beste Wahl. Die hochwertigen Aluminiumschalen schützen das Holz vor Wind und Wetter und bieten gleichzeitig ein Höchstmaß an Design an: Im Farbkonzept von PaX sind nahezu alle RAL-Farben darstellbar, die mittels einer hochwertigen Einbrennlackierung auf der Aluminiumschale angebracht sind.

Bei der Form der Aluschalen haben Sie die Auswahl: Sie entscheiden, ob eher das flächenversetzte oder das flächenbündige Format zu Ihrem Haus passt. Unter der Schale aber bleibt alles gleich. Sie erhalten ein hochwertiges Holz-Fenster von PaX, das Ihre Wohnung auf viele Jahre hin stilvoll aufwerten wird.

Schön

Das Wikiwörterbuch „Wiktionary“ zeigt drei Anwendungsbeispiele für das Wort „schön“: Den Jaguar E-Type als schönes Auto, die historische wie schöne Yacht „Anitra“ in der Kieler Förde und den deutschen Schauspieler Gedeon Burkhard. Vielleicht sind Sie auch nicht mit allen drei Beispielen einverstanden? Das liegt sicherlich daran, dass Schönheit im Auge des Betrachters liegt. Jeder Mensch hat seine eigenen Vorlieben und empfindet andere Eigenschaften als „schön“. Deswegen ist dieses Kapitel auch das umfangreichste in dieser Broschüre. Trotzdem werden wir es nicht allen recht machen können, aber zumindest haben wir es versucht.





Wichtig ist, dass die Fenster Ihrem Haus stehen

In aller Regel haben Sie sich nicht für irgendein Haus entschieden, sondern für genau das Haus, das Ihren Wünschen und Vorstellungen entspricht. Wahrscheinlich haben Sie viele verschiedene Angebote geprüft und auf die baulichen Details geachtet, bevor Sie sich für Ihr neues Heim entschieden haben. Jetzt ist nur folgerichtig, dass Sie bei der Auswahl Ihrer Fenster die gleiche Sorgfalt walten lassen.

Dabei spielt es keine Rolle, ob Sie neu bauen oder eine Bestandsimmobilie sanieren. Wichtig ist, dass die Fenster dem Haus stehen. Massive Ansichtsbreiten beispielsweise können den feinen Stil einer Immobilie im Handumdrehen zunichtemachen. Und auch beim Material ist Fingerspitzengefühl gefragt; denn gerade auf der Innenseite prägen Maserung und Farbton des Holzes die wohnliche Atmosphäre.



Holz-Fenster

Astfrei und astrein

Fenster unterscheiden sich vor allem im Profilaufbau voneinander. Besonders schmale Ansichten entsprechen einem architektonischen Schönheitsideal. Heißt also, dass die Fenster mit wenig Holz besonders günstig sind, weil sie ja auch weniger Material benötigen? So einfach ist es leider nicht. Denn die schmalen Ansichtsbreiten sind nur das eine Ziel, das anspruchsvolle Fensterbauer zu erreichen versuchen.



Puristisch: die dezent gestalteten Beschläge

Freiraum: der schmale Stulp lässt viel Licht herein (oben)

Vielmehr gilt es, die Wärmeschutzeigenschaften eines Fensters im Blick zu behalten. Außerdem müssen in modernen Objekten Fenster und Fassade eine funktionierende Einheit bilden, sonst sind Schimmelschäden vorprogrammiert. Und schließlich muss die Haltbarkeit stimmen, denn schließlich sollen hochwertige Fenster bei guter Pflege im günstigsten Fall ein Menschenleben lang halten.

Fensterprofile sind hochkomplizierte Gebilde aus astfreiem Holz und astreinen Bauteilen. Viele Einzelteile bewegen sich im Grenzbereich dessen, was technisch möglich ist. Dabei gibt es nicht DAS passende Fenster. Auf den folgenden Seiten erfahren Sie, welches Profil für Ihr Vorhaben geeignet ist.



Alle Profile auch in RC2
geprüfter Ausführung erhältlich!

PaXpremium 78

PaXpremium

Aluminium-Wetterschutz mit Holz im Sinn

Der Name verrät es schon: Dieses Profil eignet sich für anspruchsvolle Bauvorhaben. Gerade bei einer extrem beanspruchten Wetterseite (etwa bei salzhaltiger Luft in Küstenlagen) kann ein Holz-Fenster auf Dauer in Mitleidenschaft gezogen werden. PaXpremium ist mit einer dezenten Regenschutzschiene ausgestattet, die dem Fenster einen ebenso modernen wie edlen Look verleiht. Das Design des Aluminiumaufbaus ist bewusst dezent gehalten, denn bei PaXpremium soll trotz Metall das Holz zur Geltung kommen.



PaXpremium 92

Energetisch erfüllt PaXpremium höchste Anforderungen. Das Profil ist in einer Bautiefe von 92 Millimetern verfügbar. Für normale Gegebenheiten sind die Varianten in 68 und 78 Millimeter mehr als ausreichend dimensioniert.



PaXoptima 92
flächenbündig

PaXoptima flächenbündig

Klare Linie an der modernen Fassade

Unsere Zeit ist geprägt von hellen Architekturentwürfen, die Ideen des Bauhauses aufgriffen und erweitert haben. Walter Gropius hatte bei seinen Bauwerken immer die Menschen im Blick, weshalb elegante Holz-Fenster seiner Philosophie entsprochen haben dürften. An der Fassade müssen allerdings klare Linien her. Mit Holz ist das nur schwer zu erreichen, aber eine Aluminiumschale kann gestalterische Ruhe ins Spiel bringen – zumindest dann, wenn sie flächenbündig ausgeführt ist. Das leistet PaXoptima.

PaXoptima 78 mit flächen-
bündigem Profil (links),
Flügel kantig profiliert
(rechts)



Alle Profile auch in RC2
geprüfter Ausführung erhältlich!



PaXoptima 92
flächenversetzt

PaXoptima flächenversetzt

Robuster Schutz und Halt für das Auge

Gerade bei der Sanierung einer ehrwürdigen Bestandsimmobilie, die schon ein gewisses Alter, aber keinen Denkmalschutz erreicht hat, ist eine flächenbündige Aluminiumschale sicherlich nicht die erste Wahl. Für einen authentischen Look braucht das Auge die Konturenführung, die mit verspringenden Flächen spielt. Davon abgesehen gilt in der flächenversetzten Variante ebenso wie bei der flächenbündigen, dass die pulverbeschichtete Aluminiumoberfläche ein robuster Schutz für die Holz-Fenster sind.

PaXoptima 78 mit flächen-
versetztem Profil (links),
Flügel klassisch profiliert
(rechts)



**Alle Profile auch in RC2
geprüfter Ausführung erhältlich!**

PaXcontur 78 mit einer einbruch-
hemmenden Verglasung (rechts)
und PaXcontur 92 (unten)

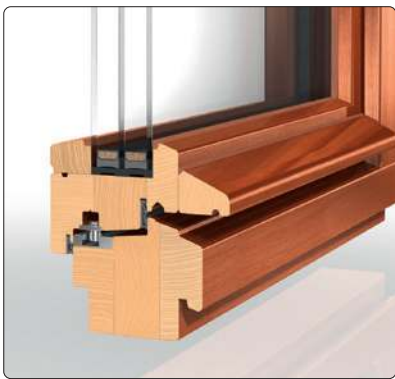

PaXcontur

Wo Aluminium nichts zu suchen hat

PaXcontur lehnt sich in der Gestaltung an das Fensterdesign vergangener Tage an. Bauherren, die eine klassische Anmutung ohne Aluminiumbauteile bevorzugen, finden mit PaXcontur die richtige Lösung. Dieses Profil ist außerdem für eine historisierende Rekonstruktion bestens geeignet. Aluminium ist als Werkstoff noch relativ jung und hat an einer alten Fassade, bei der das Erscheinungsbildgeahrt bleiben soll, deswegen nichts zu suchen.

PaXcontur deckt die gesamte Bandbreite eines modernen Profilsystems ab: Varianten in 68, 78 und 92 Millimeter Bautiefe sind lieferbar.

Formschön und praktisch:
eingelassene Beschläge
erleichtern das Reinigen des
Fensters – im Vergleich zu auf-
gesetzten Beschlägen (rechts).
Eingelassene Beschläge sind
bei Holz- und Holz-Aluminium-
Fenstern von Pax ab einer
Bautiefe von 78 mm Standard.

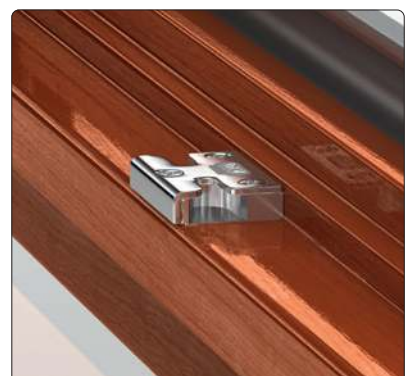
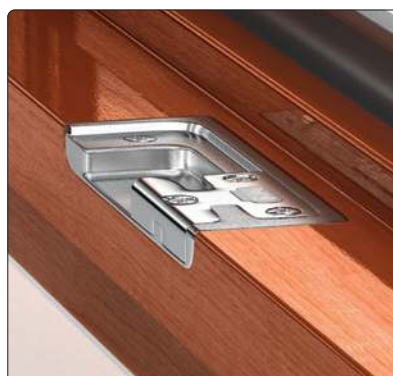

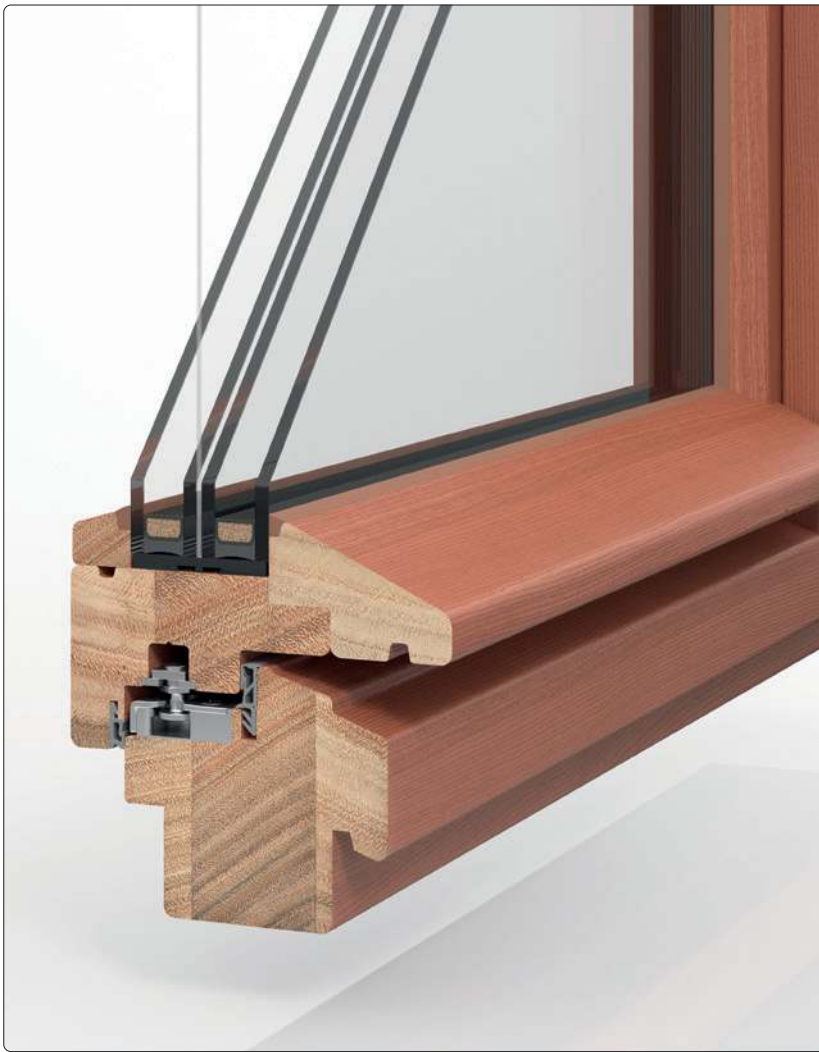

PaXretro 78 mit einer einbruchhemmenden Verglasung (links) und PaXretro 58 (unten)



PaXretro

Für schlanke und funktionale Fenster



Dieses besondere Profil schlägt eine Brücke zwischen klassischem Fenster-Handwerk und moderner Technik. Bei Wärme- und Einbruchschutz ist PaXretro 78 auf der Höhe der Zeit und erfüllt die neuesten Anforderungen.

Durch die material- und werkgerechte Ausführung wird PaXretro selbst den höchsten Anforderungen der strengen Denkmalpflege gerecht. Diese Kombination ist aber nicht nur für alte Immobilien interessant. Auch ganz moderne Fassaden lassen sich mit den ebenso schlanken wie funktionalen Fenstern hervorragend aufwerten. PaXretro ist in den Bautiefen 58, 68 und 78 Millimeter lieferbar.

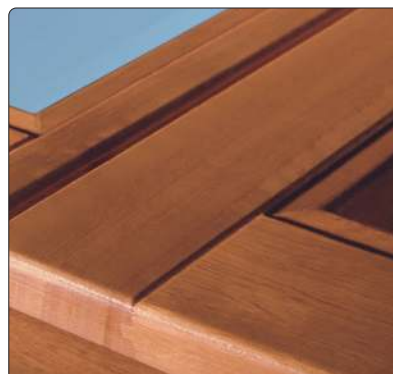

Handwerklich überzeugend: geschlossene Brüstungsfugen (links) – im Vergleich zu V-Fuge (rechts), mit Eucalyptus globulus





Faszination Holz

Eucalyptus globulus

- nachhaltige Forstwirtschaft aus Spanien – mit FSC-Gütezeichen
- intensiv geprüft und von der RAL-Gütegemeinschaft für gut befunden
- Bestnote 1–2 in der Resistenzklasse
- selbst starker Hagelschlag kann dem Eukalyptusholz kaum etwas anhaben
- dank der hohen Rohdichte von 900 kg/m³ besonders widerstandsfähig
- Holz-Fenster aus Eucalyptus globulus erhalten Sie mit Einbruchschutz bis Widerstandsklasse RC 3

Edles Eukalyptusholz aus nachhaltigem Anbau Mit gutem Gewissen das Besondere wählen

Holz gibt uns ein gutes Gefühl. Es besticht durch seinen sanften Schimmer und durch seine warme, wohnliche Oberfläche. Durch seine natürliche Ausstrahlung berührt Holz die Menschen – und wird von ihnen berührt. Deshalb wird Individualität bei PaX gerade beim Werkstoff Holz besonders groß geschrieben.

PaX verwendet ausschließlich Eucalyptus globulus aus EU-genehmigtem, kontrolliertem Plantagenanbau. Im spanischen Galicien werden die Bäume nach den Maßstäben erneuerbarer, nachhaltiger Forstwirtschaft angebaut.

Das bestätigt auch die gemeinnützige Organisation Forest Stewardship Council mit dem Ziel, die 1992 in der UNO-Konferenz „Umwelt und Entwicklung“ festgelegten Standards an „nachhaltige Entwicklung“ für Wälder umzusetzen. Damit Sie das Besondere mit gutem Gewissen genießen können.

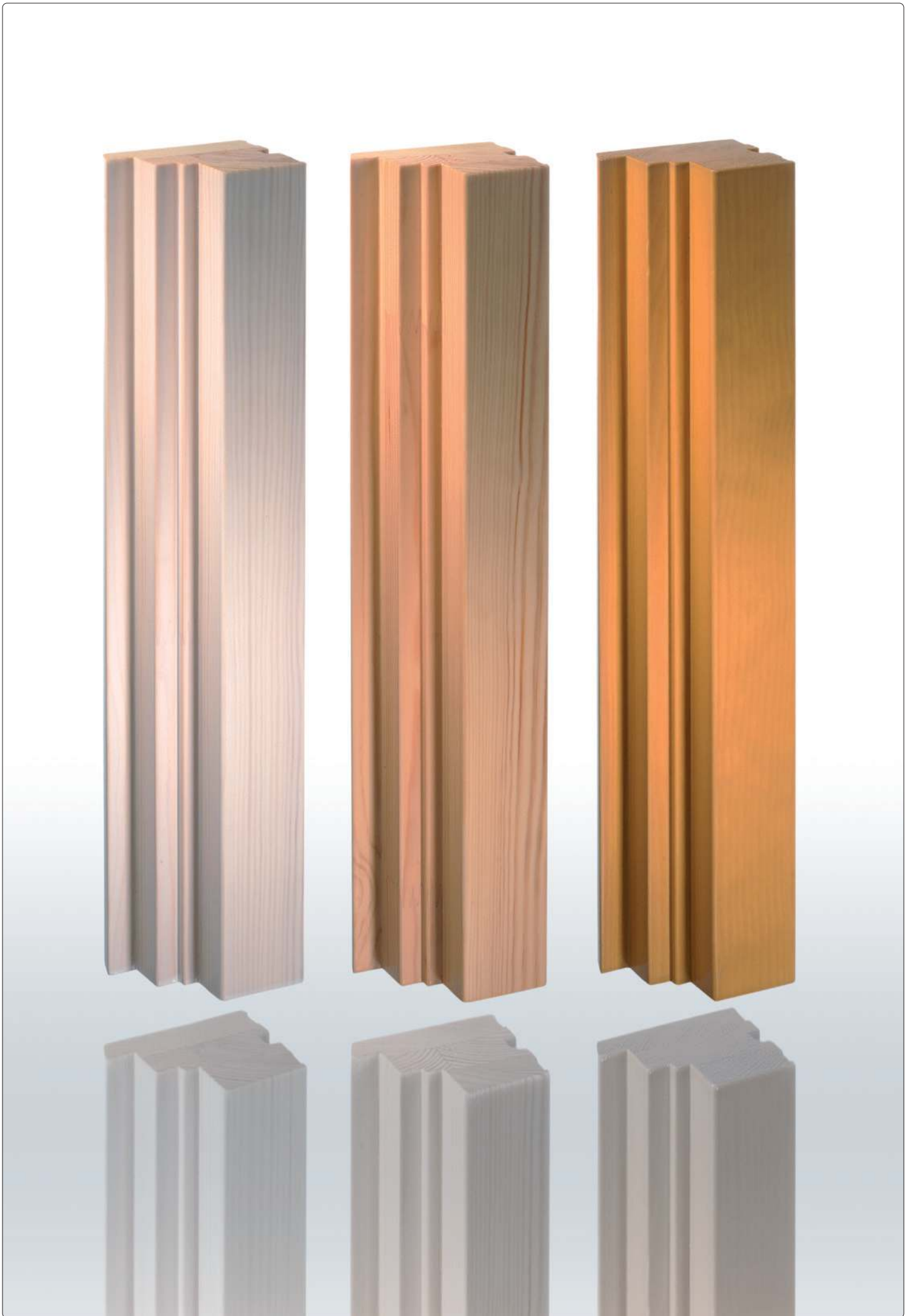



Acht Lasuren am Beispiel von Eukalyptusholz. Fragen Sie nach der Farbkarte für Holz-Fenster. Bemustern Sie bitte immer nach Originalfarben, weil es drucktechnisch bedingt zu Farbschwankungen kommen kann.

Natürlich

Wer Holz als Werkstoff wählt, entscheidet sich für ein Material mit Charakter – das sieht und spürt man

Es gibt viele Gründe, sich für ein Fenster aus Holz zu entscheiden. Einer davon ist die Natürlichkeit des Materials. Das nämlich kann sich in jeder Architektur richtig gut sehen lassen. Für Holz- und Holz-Aluminium-Fenster von PaX werden daher ausschließlich hochwertige Hölzer verwendet. Neben den Klassikern wie Kiefer, Fichte und Lärche verarbeitet PaX auch besondere Holzarten wie Eiche und Eucalyptus globulus.

Lassen Sie einfach das Holz mit einer der zahlreichen Lasuren behandeln. Die dezente Farbtransparenz unterstreicht die Struktur und die typische Maserung des Holzes. Natürlich können Sie sich auch für einen der vielfältigen Weißtöne entscheiden oder Farbe ins Spiel bringen: Eine große Auswahl an RAL- und NCS-Farben steht Ihnen zur Verfügung.



Vier weitere Holzarten, alle mit der Lasur Douglasie

Aluminium-Farben außen | Top-Farben | matt glatt



Aluminium-Farben außen | Top-Metallic-Farben | matt, Feinstruktur



PaX colordur



Unser Basis-Farbsortiment für Aluminium-Oberflächen ist durchgängig erhältlich: von der Haustür zum Fenster, über Schiebetüren bis zu Rollläden, Rollladenkästen und Fensterbank.

*hochwetterfest

Sie haben die Wahl

Die Farbe ist nicht nur Ihnen wichtig

Fenster und Türen erhalten Sie bei PaX aus einer Hand. Warum das für Sie wichtig ist? Wegen der Farben! Für unsere Produktion haben wir das PaX-Farbsystem entwickelt. Diese Farben setzen wir über alle Aluminium-Oberflächen hinweg bei uns ein. So können Sie sicher sein, dass Sie Ihre Holz-Aluminium-Fenster bestens mit ihrer neuen Aluminium- oder Holz-Aluminium-Haustür kombinieren können.

Das gilt übrigens auch für eine ganz neue Fenster-Variante. Gerade in feuchten Räumen wie etwa dem Bad oder der Küche kann der Einsatz eines Kunststoff-Fensters interessant sein. Holz-Fenster stehen der Kunststoff-Variante zwar bei der Empfindlichkeit quasi nicht mehr nach, aber viele Bauherren gehen gerne auf Nummer sicher. Unser hochwertiges PaXabsolut können Sie mit einer Aluminium-Schale bekommen, die sich farblich nicht von der Holz-Aluminium-Variante unterscheiden. Der Vorteil liegt auf der Hand: Innen beugen Sie Feuchteschäden vor, aber von außen ergibt sich eine optisch einheitliche Ansicht Ihrer Immobilie.

Holzvielfalt innen

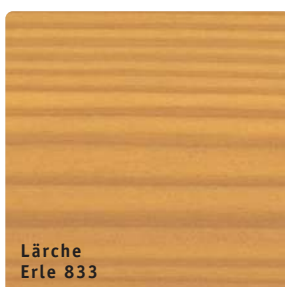
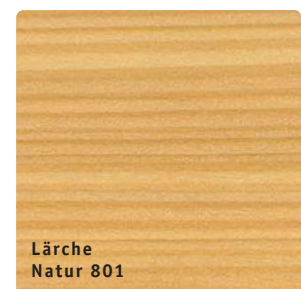
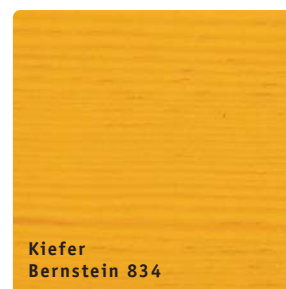
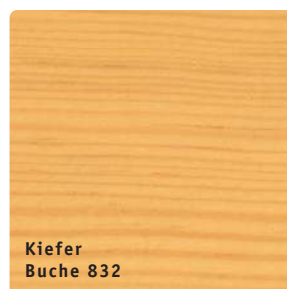
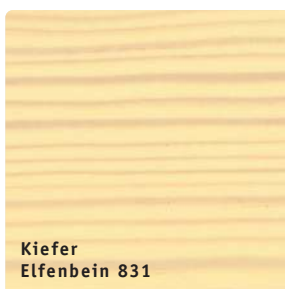
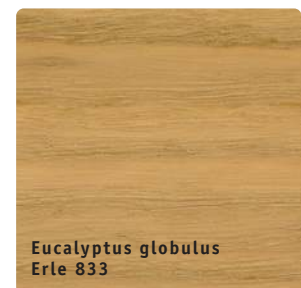
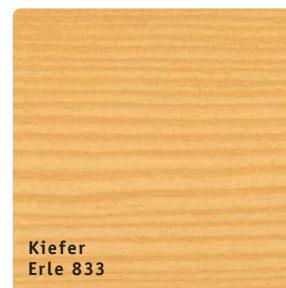
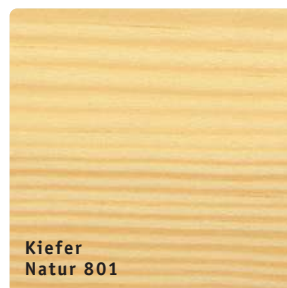
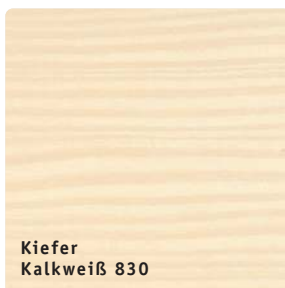

Beachten Sie bitte, dass die Farbtöne auf dieser Seite aus drucktechnischen Gründen geringfügigen Schwankungen unterliegen, so dass leichte Farbabweichungen auftreten können. Treffen Sie daher die Farbauswahl nur nach Original-Farbmustern. Technische Änderungen auch ohne Vorankündigung vorbehalten.



Sprossen im Scheibenzwischenraum (oben)
 Glasteilende Sprossen (unten)
 Wiener Sprossen (rechts)



Klein, aber fein

Groß in der Wirkung: Es sind die kleinen Details, die ein Design perfekt machen

Was wären Fassaden ohne Sprossen-Fenster? Sie geben Häusern das gewisse Etwas, sie ziehen die Blicke an und sie sind Ausdruck stilvoller Architektur. Nicht nur bei historischen Holz-Fenstern, auch in der Gegenwart liegen Sprossen-Fenster im Trend.

Mit der richtigen Sprossenteilung und -auswahl setzen Sie Akzente: Wiener Sprossen (aufgesetzt), im Scheibenzwischenraum liegend oder als glasteilende Konstruktion. Auch von innen betrachtet sorgen Sprossen für einen geschmackvollen Eindruck.

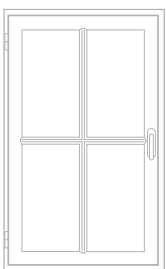



Faszination Glas

Ornamentgläser, die Akzente setzen

Ein Fenster besteht zum Großteil aus Glas. Doch Glas muss nicht immer nur klar sein. Je nachdem, wo das Fenster zum Einsatz kommt, hat es vielleicht die Aufgabe, vor fremden Blicken zu schützen. Oder es soll über Form und Material hinausgehende Akzente setzen. Auch das kann Glas. In vielen attraktiven Mustern und Satinierungen.

Es sind die kleinen aber feinen Details, die beim Glas von PaX den Unterschied machen. Kaum ein anderer Werkstoff lässt durch seine unterschiedliche Bearbeitung so außergewöhnliche Gestaltungen zu. Auch technisch ist Glas hoch entwickelt und ermöglicht einen vielseitigen Einsatz. Von wegen Fensterglas.



Fensterläden

Schutz vor Wind und Wetter

Wenn das Wetter draußen Kapriolen schlägt, können Sie sich entspannen. Fensterläden von PaX erhalten Sie in Holz und Aluminium. Sie schützen optimal vor Wind und Wetter und bieten zusätzlich einen besonders effektiven Licht-, Sicht- und Einbruchschutz. Geschlossene Fensterläden minimieren den Wärmeverlust, weil der Wind nicht mehr direkt am Glas vorbeistreicht.

Außerdem sehen Fensterläden richtig gut aus, weil Sie einen farblichen Akzent auf der Fassade zu setzen vermögen. Ganz schön praktisch.

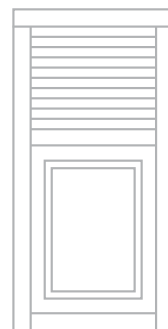
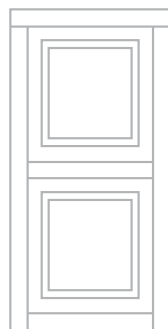



Sonderformen

Inspirierende Ideen für Ihre Fenster

Architekten setzen manchmal wirklich tollkühne Ideen um. Wir lieben die verrückten Ideen, die Ihre Immobilien zu etwas Besonderem machen – auch wenn wir dadurch manchmal vor große Herausforderungen gestellt sind. Aber am Ende sind wir stolz, wenn wieder so ein bemerkenswertes Unikat unsere Werkhallen verlässt, das an einem Haus den Unterschied macht.

Äußern Sie einfach Ihre Wünsche, und wir kümmern uns um die Umsetzung.

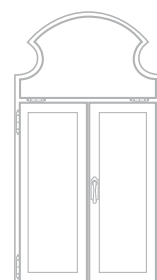
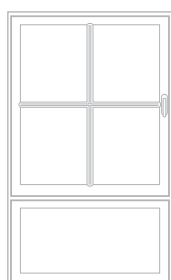
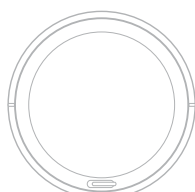
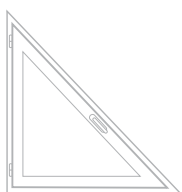

A close-up photograph of a man with short brown hair and a light beard, wearing a dark green cardigan over a white shirt. He is holding a sleeping baby with blonde hair, wearing a blue and white plaid shirt. The man's eyes are closed, and he has a gentle expression. The baby is also sleeping peacefully. The background is softly blurred, showing a wooden headboard with a decorative element. The lighting is warm and natural, suggesting an indoor setting with sunlight.

Sicher

In den US-Bundesstaaten Colorado, Louisiana, Maryland, Texas und Arizona finden Sie Ortschaften mit dem Namen „Security“. Dort leben die Einwohner also im wahrsten Sinne des Wortes in „Sicherheit“. Und bei uns? Gibt es eine Stadt namens „Sicherheit“? Fehlanzeige. Das liegt vielleicht daran, dass Amerikaner unter „Security“ viel mehr noch als wir Geborgenheit verstehen – was wiederum ein klangvoller Name für eine Heimatstadt ist. Sicherheit und Geborgenheit für das eigene Heim. Im Englischen gibt es dafür sogar eine juristische Maxime, die zum geflügelten Wort geworden ist: „My home is my castle.“



Einbrecher nehmen sich alles, nur keine Zeit

Alle dreieinhalb Minuten, irgendwo in Deutschland: Wieder ein Einbruch. Seit Jahren berichten die Medien über zunehmende Diebstähle und ein unbestimmtes Gefühl der Angst. „In der Nachbarschaft hat ein Einbrecher zugeschlagen. Sind wir vielleicht die nächsten?“ Seit 2016 ist immerhin die Trendwende geschafft, die Zahl der Einbrüche ist nach vielen Jahren rückläufig. Trotzdem wird immer noch deutlich häufiger eingebrochen als beispielsweise vor rund zehn Jahren.

Zwei Faktoren haben zu den jüngsten Rückgängen geführt. Experten loben Politik und Polizei, die mit neuen Gesetzen und Methoden auf bandenmäßige Einbrecher reagiert haben. Außerdem hat die massive Förderung der KfW-Bank dazu geführt, dass viele Haus- und Wohnungsbesitzer ihre Fenster und Türen nachgerüstet haben. Das Sicherheitssystem PaXsecura gilt dabei als wegweisend für die gesamte Branche. PaX war das erste Unternehmen in Deutschland, bei dem Sicherheitsfenster vom Band liefen. Diesen Vorsprung haben wir in all den Jahren verteidigt.

Einbrecher nehmen sich gerne alles, nur keine Zeit. Untersuchungen der Kriminalpolizei haben ergeben, dass Diebe schon nach wenigen Minuten aufgeben, wenn sie ein Fenster nicht öffnen können. Offenbar ist den Tätern die Gefahr der Entdeckung zu groß. Sie ziehen stattdessen weiter und suchen sich lieber eine Immobilie, an der sie die Fenster in wenigen Sekunden öffnen können.





Einzigartige Technik

Einbrecher verzweifeln



Ja, PaX-Fenster genießen einen echt miesen Ruf unter Einbrechern. Die sind nämlich nicht von gestern. Viele wissen, wie man ein ungesichertes Fenster im Handumdrehen öffnet. Mit PaXsecura machen wir den meisten Einbrechern einen Strich durch die Rechnung. Schon in der Ausstattungsvariante PaXsecura 050 verhindern Pilzkopfbolzen das Aufhebeln mit einem Schraubendreher. In Kombination mit weiteren Sicherungssystemen erreichen PaX-Fenster die Widerstandsklasse 3. Der großen Mehrheit der Einbrecher bleibt dann nur, sich unverrichteter Dinge zu trollen.

Kein Wunder, dass PaX-Fenster in den einschlägigen Kreisen einen echt miesen Ruf genießen.

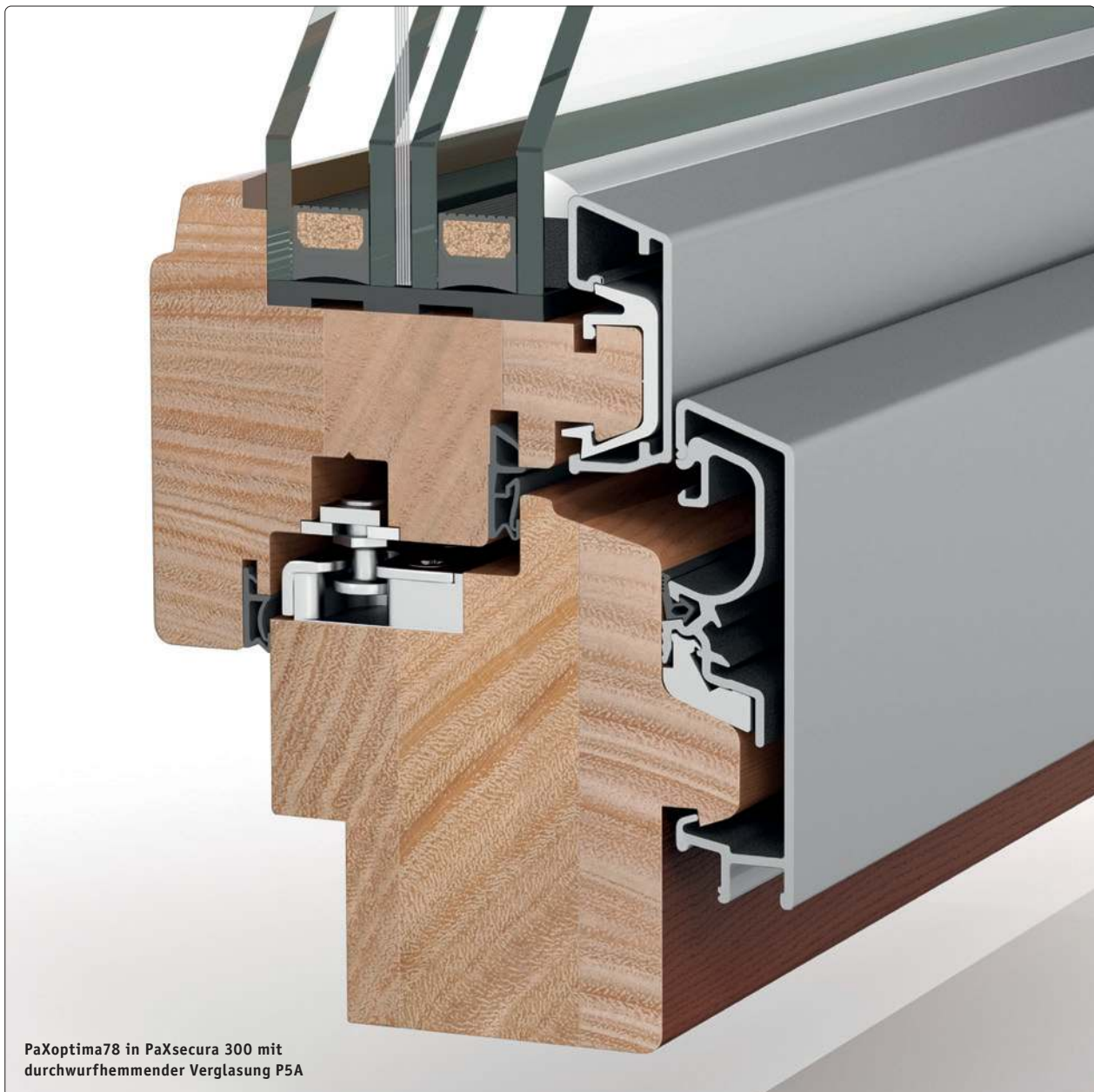

PaXoptima78 in PaXsecura 300 mit durchwurfhemmender Verglasung P5A



Der einseitig gehärtete Pilzkopfbolzen verhakt sich sicher im Schließteil. Aushebeln ist im verriegelten Zustand fast unmöglich.



Großzügig bemessene Spezialschrauben verankern die einseitig gehärteten Sicherheitsschließteile zuverlässig im Rahmen.



Die auf 4 mm reduzierte Falzlufte* erfordert höchste Präzision in der Herstellung der Elemente und lässt dem Täter nur wenig Spielraum.
* Ab 78 mm Profil-Bautiefe.



Bündig in den Holzrahmen eingelassene Sicherheitsschließteile* übertragen große Kräfte. Außerdem sind sie optisch eine elegante Lösung.



Die durchbruchhemmende Verglasung der Klasse P6B nach DIN EN 356 hält auch massiven Angriffen mit einer Axt für mindestens 30 Schläge stand. Diese Verglasung ist optional für alle PaXsecura-Ausstattungsvarianten verfügbar.

Die Verklebung mit Hochleistungs-Polymerkleber sichert die Scheibe an allen vier Seiten gegen gewaltsames Entfernen aus dem Flügelrahmen.

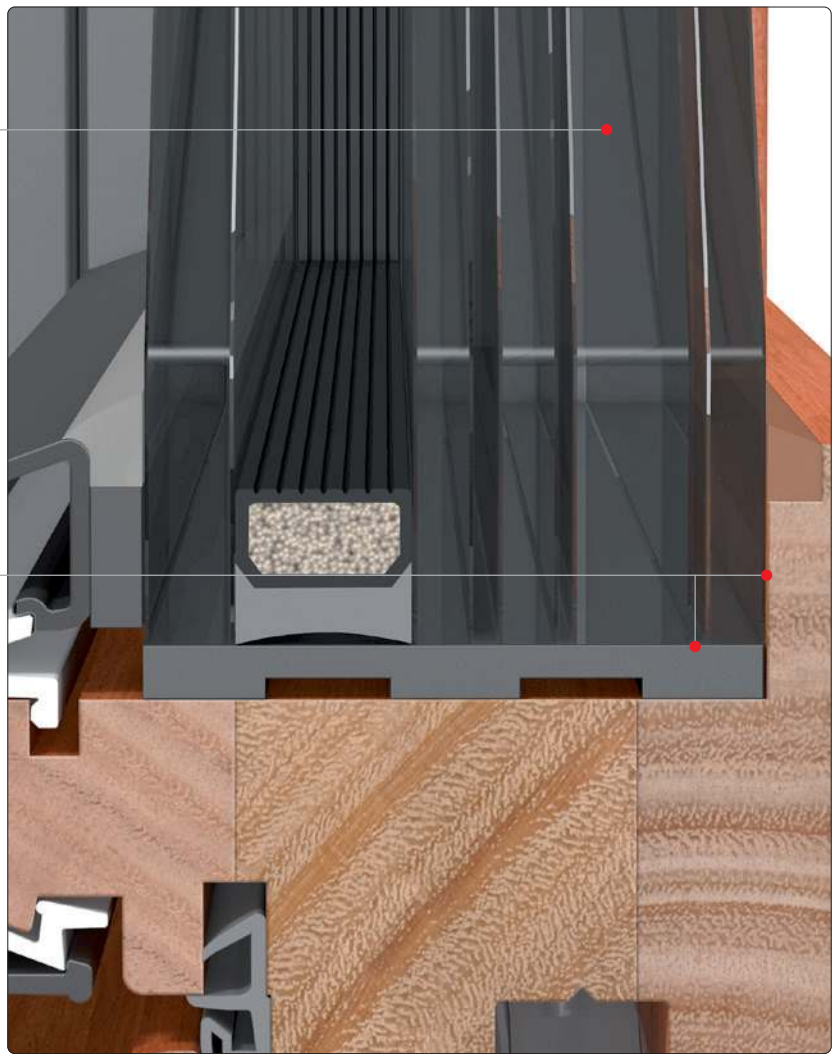

Glas und Glasanbindung

Transparente Sicherheit

Einbruchhemmende Fenster und Türen sollten über eine angriffhemmende Verglasung nach DIN EN 356 verfügen. Eine oder mehrere zusätzliche, zwischen den Scheiben angeordnete, hochreißfeste PVB-Folien sorgen für dauerhaften Verbund und lassen auch den Glasbruch zu einer Sackgasse für Einbrecher werden.

Eine Folie hält die Scheiben bei einem Angriff mit stumpfer Gewalt in Position (Mitte und rechts). Ohne Folie haben Einbrecher leichtes Spiel (links).

Sicheres Glas benötigt allerdings eine besondere Glasanbindung, die auch bei einem massiven Angriff das Glas sicher im Flügel verankert. PaX bietet je nach Material und Widerstandsklasse verschiedene Lösungen an, die dem hohen



Normalverglasung ohne einbruchhemmende Eigenschaften

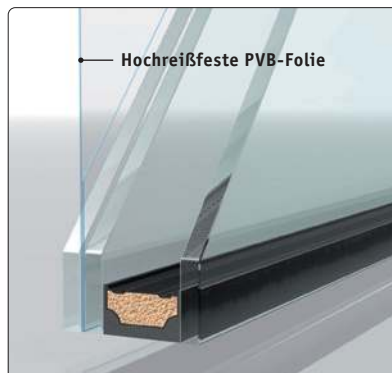

Durchwurfhemmende Verglasung der Klasse P5A nach DIN EN 356

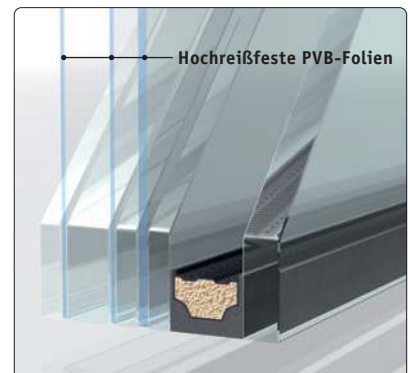

Durchbruchhemmende Verglasung der Klasse P6B nach DIN EN 356



Selbstverständlich ist ein gesicherter Griff, die so genannte Olive, ein wichtiger Baustein im Sicherheitssystem eines Fensters. Ein ganz wichtiges Feature verbirgt sich unterhalb des Griffes im Profil: Das Getriebe ist durch einen Anbohrschutz gesichert. Endstation für gewöhnliche Einbrecher.

optischen Anspruch an unsere Fenster Rechnung tragen – Sie werden praktisch nichts davon sehen.

Die Glasanbindung geprüfter PaX Holz- und Holz-Aluminium-Fenster ab RC2 | WK2 erfolgt immer durch eine umlaufende Verklebung von Glas und Flügelrahmen mit speziellem Hochleistungs-Polymerkleber. Diese hochbelastbare Verklebung sorgt für höchsten Verbund – auch bei massiven Angriffen mit großen Hebelwerkzeugen. Ein häufiger Wunsch ist es, gleichermaßen energiesparende wie sichere Fenster zu erhalten. Dies ist bei PaX-Elementen bis zur Widerstandsklasse RC3 | WK3 kein Widerspruch. Verglasungen bis zu einem Wärmedurchgangskoeffizienten von $U_g = 0,5 \text{ W/(m}^2\text{K)}$ sind problemlos möglich.

RC1N | WK1

Keine manuelle Prüfung | Grundschutz gegen Aufbruchversuche mit körperlicher Gewalt, wie Gegentreten, Gegenspringen, Schulterwurf, Hochschieben und Herausreißen.

RC2 | WK2

Widerstandszeit: 3 Minuten | Gelegenheitstäter verwendet zusätzlich einfache Werkzeuge wie Schraubendreher, Zange und Keil.

RC3 | WK3

Widerstandszeit: 5 Minuten | Täter verwendet zusätzlich einen zweiten Schraubendreher und einen Kuhfuß.



Mit Brief und Siegel

PaXsecura erfüllt höchste Qualitätsstandards – das geben wir Ihnen schwarz auf weiß

Auf PaX ist Verlass

- geprüft bis RC3 nach der offiziellen Norm DIN EN 1627 (früher DIN V ENV 1627)
- qualitätsüberwacht durch namhafte Zertifizierungsstellen wie zum Beispiel DIN CERTCO
- seit 1996 in den Empfehlungslisten der Kriminalpolizei geführt
- einzigartig durch patentierte technische Details
- erhältlich in vielen Ausführungsvarianten und Größen

Einbruchhemmende Fenster und Türen werden von neutralen Prüfinstituten nach der aktuellen Norm DIN EN 1627 (früher DIN V ENV 1627) geprüft. Nach erfolgreicher Prüfung werden die einbruchhemmenden Eigenschaften mit einem Prüfzeugnis bestätigt.

Über diese Prüfung hinaus überwachen neutrale Institute unsere Fertigung. Sie kontrollieren, dass die PaX-Produkte den geforderten Qualitätsansprüchen gerecht werden. Neben der einbruchhemmenden Produktqualität wird auch auf Schlagregendichte und Luftdurchlässigkeit geprüft. Zusätzlich sind alle geprüften und zertifizierten Fenster und Türen mit einem Güteetikett gekennzeichnet. Es bestätigt Ihnen die Einhaltung der Produktqualität im Rahmen der Norm.

Damit erfüllen PaXsecura-Fenster und -Türen höchste Qualitätsansprüche. Eine Kombination mit Schallschutz oder Wärmedämmung ist übrigens in den meisten Fällen problemlos möglich.

	PaX-Fenster	PaXsecura 050	PaXsecura 100	PaXsecura 200	PaXsecura 300
Aus RAL-güteüberwachter Produktion	■	■	■	■	■
Erhöhte Stabilität		□	□	▣	■
Einbruchhemmender Beschlag		▣	▣	▣	■
Angriffshemmende Verglasung			P2A	P4A	P5A
Gesicherte Glasanbindung				■	■
Beschlagarretierender Griff*		Druckknopf	Druckknopf	abschließbar	abschließbar
XL-Ausführung**		optional	optional	optional	■
Alarmfunktion		optional	optional	optional	optional
Prüfzeugnis				RC2 WK2	RC3 WK3
Kennzeichnungsschild				■	■
Werksbescheinigung				■	■
Montagebescheinigung				■	■
Mechanischer Errichterlehrgang***				empfohlen	empfohlen
Produktschulung PaXsecura***		empfohlen	empfohlen	empfohlen	empfohlen

* Bei Schiebeelementen sind technisch bedingt Abweichungen möglich.

** Elemente der Ausführungen PaXsecura 050 bis PaXsecura 200 sind auch mit der verstärkten Flügelbeschlagsausführung aus PaXsecura 300 lieferbar.

*** Für Fachhändler.



Das Prüfzeugnis bestätigt Ihnen die einbruchhemmenden Eigenschaften jedes Fensters ab PaXsecura 200 – objektiv geprüft durch ein unabhängiges Prüfinstitut.



Mit der Werksbescheinigung bestätigt PaX Ihnen die Übereinstimmung jedes Elements ab PaXsecura 200 mit dem geprüften Baumuster.



Mit der Montagebescheinigung bestätigt Ihnen Ihr Fachbetrieb die fachgerechte Montage der einbruchhemmenden Elemente ab PaXsecura 200.

Komfortabel

Komfort ist ein wichtiges Verkaufsargument. Ein neues Auto ohne Zentralverriegelung wäre im 21. Jahrhundert wohl unverkäuflich. Oder ein Fernseher ohne Fernbedienung. Es gibt Komfort, an den wir uns so sehr gewöhnt haben, das wir ihn nicht mehr missen möchten. Bei unseren Fenstern gibt es ebenfalls eine lange Liste mit Komfoteigenschaften, von denen längst nicht alle zum Standard gehören. Wahrscheinlich werden Sie sich in wenigen Jahren auch hier nicht mehr vorstellen können, dass Sie jemals ohne die kleinen Helferlein und Ergänzungen ausgekommen sind. Mit PaX-Fenstern starten Sie jetzt in die neue Zeit. Und auch wenn Sie noch nicht alle Komfortmerkmale installieren, so können Sie doch sicher sein, dass Ihre neuen Fenster bereits für eine komfortable Zukunft gerüstet sind.





Mit komfortablen Ideen bequem leben

Für Komfort gibt es eine einfache Definition: Wenn ein Gegenstand oder eine Ausstattung dem Menschen die Arbeit erleichtert und ihm Behagen bietet, ist das Komfort. Moderne Fenster können einen hohen Automatisierungsgrad erreichen und sorgen ganz alleine für ein behagliches Wohnklima. Intelligente Komponenten steuern Rollläden, Jalousien und Markisen, raffinierte Lüftungssysteme tauschen vollautomatisch die Luft aus und gewinnen die Wärmeenergie zurück. In beiden Fällen sind Fenster Teil des Systems und müssen auf die Automatisierung abgestimmt sein.

Der Übergang zwischen Komfort und Barrierefreiheit ist übrigens fließend: Kinderleicht zu bedienende Hebe-Schiebe-Türen, im Boden bündig eingelassene Schwellen oder auch auf Knopfdruck kippende Fensterflügel begeistern Technikfans schon in jungen Jahren und sorgen im Alter für barrierefreies Wohnen.

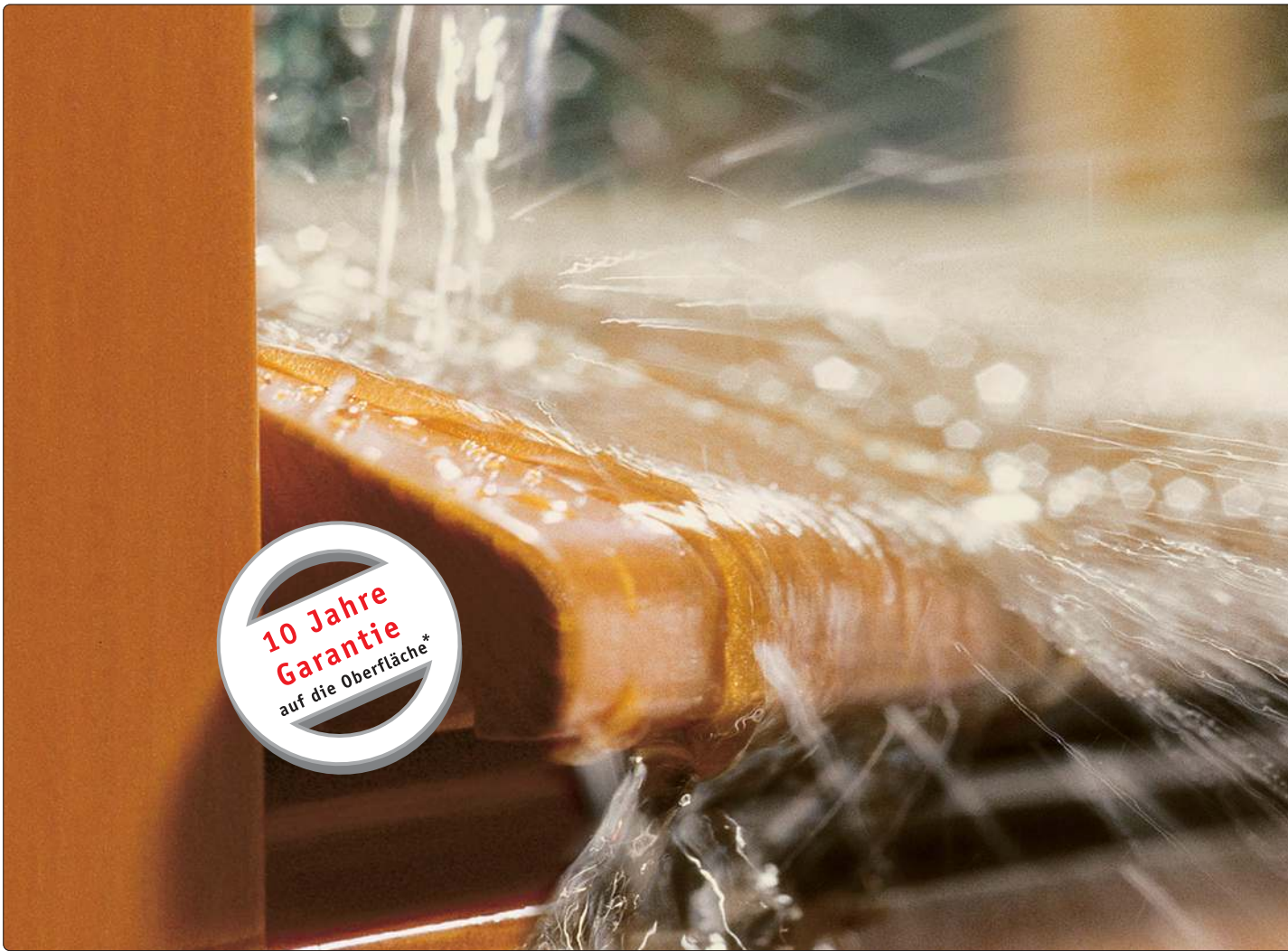

10 Jahre Garantie

Der Kapillarblocker sorgt dafür, dass Feuchtigkeit dem Fenster nichts anhaben kann

Das innovative Veredelungssystem verleiht den PaX-Holz-Fenstern besondere Langlebigkeit. Dabei werden die Kapillaren aus der Holzoberfläche mit einer aufwändigen Methode, dem Kapillarblocker, versiegelt, so dass keine Feuchtigkeit eindringen kann. Das bestätigt PaX mit 10 Jahren Garantie auf die Oberfläche.

In der Natur ist das Kapillarsystem des Holzes die Grundvoraussetzung dafür, dass ein Baum wachsen kann. Es besteht aus Myriaden mikrofeiner Poren und Kanäle, deren Aufgabe es ist, Wasser von den Wurzeln bis in die

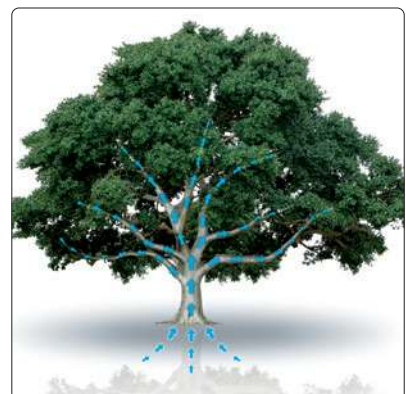

Von Natur aus besitzt Holz das Bestreben, Wasser zu leiten. Für Bäume ist das Kapillarsystem lebensnotwendig.



kleinsten Verästelungen und Blätter zu transportieren. Auch bei verarbeitetem Fensterholz ist diese Fähigkeit noch vorhanden. Dann allerdings ist sie unerwünscht. Wenn trockenes Holz Wasser aufnimmt, dehnt es sich aus. Dies führt insbesondere in den Fensterecken zur Bildung von Rissen. Die Folge: Feuchtigkeit dringt ein und das Holz wird morsch.

Deshalb wird das Holz von PaX-Fenstern bereits vor dem Verleimen behandelt, so dass selbst sensible Eckbereiche bestens geschützt sind. Nach dem Verleimen erfolgt der Auftrag von Grundierung, Lackierung und Decklack. Mit dieser speziellen Veredelung ist Ihr Holz-Fenster optimal geschützt.

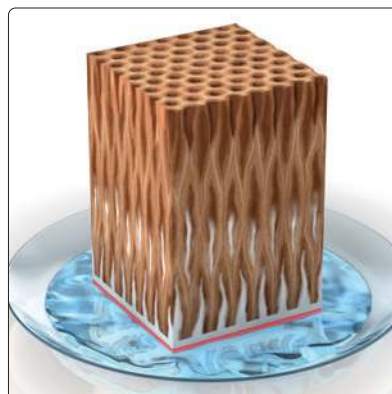
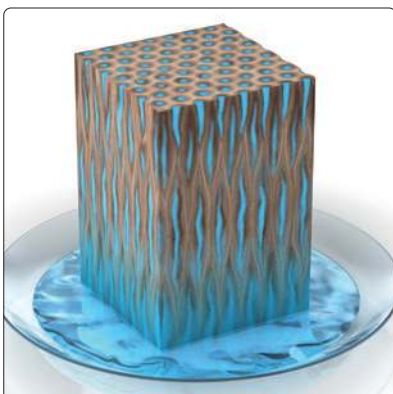

Garantiert pflegeleicht

- 10 Jahre Garantie* auf die Oberfläche
- innovatives Veredelungssystem
- Holzbehandlung vor dem Verleimen
- optimaler Schutz auch für die sensiblen Eckbereiche
- dauerhafter Oberflächenschutz durch den Kapillarblocer

* Garantie gültig bei Einhaltung der Systembedingungen der Firma Remmers. Voraussetzung: zweimal jährlich Auftragen von Pflegemilch.

◀ ◀ Unbehandeltes Holz saugt aufgrund seines Kapillarsystems Wasser regelrecht auf. Die Feuchtigkeit dringt in Poren und Kanäle ein. Das Holz verwittert.

◀ Durch die spezielle Veredelung der PaX-Fenster mit Kapillarblocern wird das Holz versiegelt. Wasser kann nicht eindringen. So ist das Holz optimal geschützt.



Schallschluckende Folie

Füllung mit Edelgas Argon

Massive 78 mm Profiltiefe

2 umlaufende Dichtungen

Gesünder leben durch weniger Lärm

- massive, schalldämmende Profile
- spezielle Glasscheiben mit Schalldämmfolie und Gasfüllung (Argon)
- perfekt anliegende Dichtungen
- bis Schallschutzklasse 4
- speziell auf Ihre Wohnsituation abgestimmt



Schallschutz











Störende Geräusche beeinflussen die Gesundheit Es sei denn, man hört sie nicht

Beim Schallschutz kommt es im Wesentlichen auf das Gesamtelement an: Fensterrahmen, Fugendichtung, Baukörperanschluss sowie Scheiben müssen die geforderten Schalldämmwerte erreichen.

PaX-Holz- und Holz-Aluminium-Fenster erreichen bereits mit der Standard-Isolierverglasung die Schallschutzklasse 2. Wohnen Sie aber an stark befahrenen Schnellstraßen, werden höhere Schallschutzklassen umso wichtiger. Spezielle Verbundglasscheiben mit schallschluckender Folie reduzieren den Lärm auf ein erträgliches Maß. In Kombination mit den massiven 78er Profilen und zwei umlaufenden Dichtungsebenen entsprechen die Fenster der hohen Schallschutzklasse 4.

In welcher Umgebung Ihr Haus auch immer angesiedelt ist – PaX reduziert den Lärm auf ein angenehmes Maß und leistet einen entscheidenden Beitrag für die Gesundheit Ihrer Familie und Ihre persönliche Lebensqualität.

◀ Holz-Fenster PaXcontur 78
mit Holzwetterschenkel

Lärmpegelbereich	Verkehrsdichte	Entfernung des Hauses zur Straße	Schallschutzklasse	Bewertetes Dämmmaß	Fenstersystem/Verglasung
0 50 dB	 Wohnstraße, 10–50 Kfz/h	 > 35 m	1	25–29 dB	PaXpremium, PaXcontur oder PaXoptima mit Isolierglas 4/16/4b*
I 51–55 dB	 Wohnstraße, 10–50 Kfz/h	 25–35 m	2	30–34 dB	PaXpremium, PaXcontur oder PaXoptima mit Isolierglas 4/16/4b*
II 56–60 dB	  Wohnstraße, 50–200 Kfz/h	 25–35 m	3	35–39 dB	PaXpremium, PaXcontur oder PaXoptima mit Isolierglas 6/16/4b*
III 61–65 dB	   Hauptverkehrsstr., 1.000–3.000 Kfz/h	 100–300 m	4	40–44 dB	PaXpremium, PaXcontur oder PaXoptima mit Schallschutzglas 10/16/VSG-SI9*

*Aufbau der Glasscheibe in mm, gültig für 68er und 78er Systeme

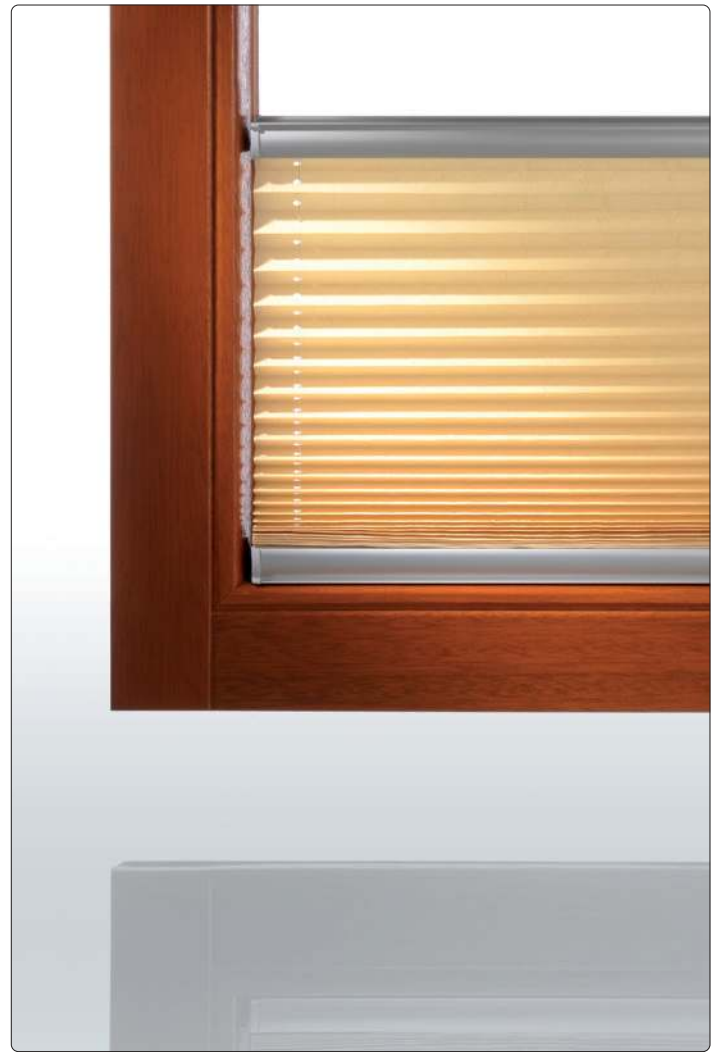
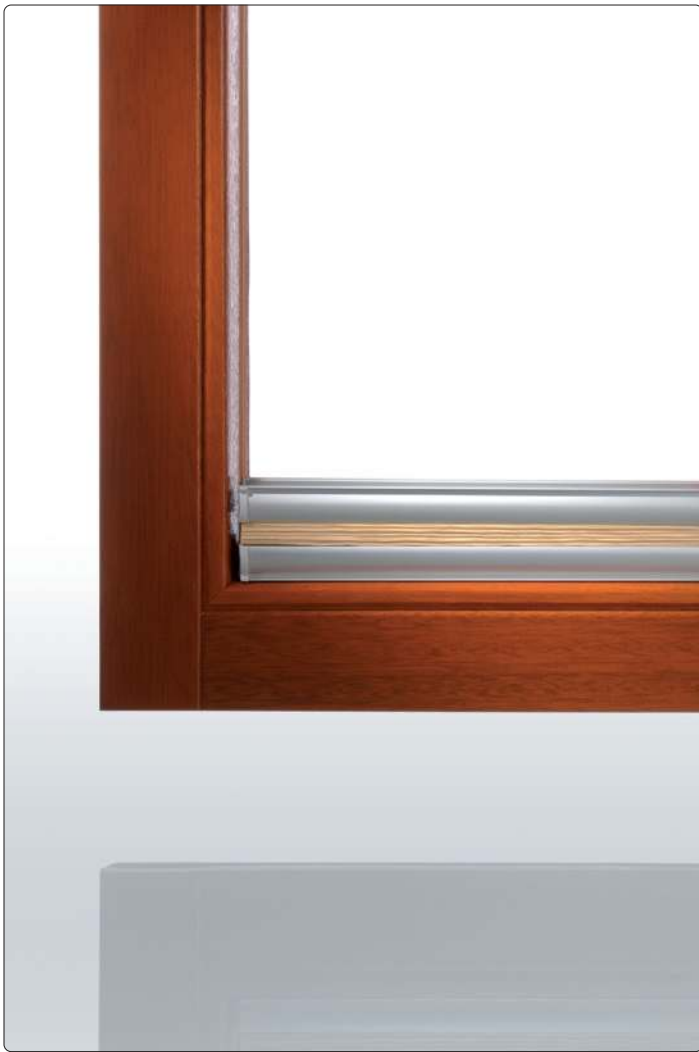

Im Flügel befestigt: der innen liegende Plisseefaltstore aus einem hochwertigen Gewebe, das auf Papierbasis gefertigt wird. Der Sonnenschutz wirkt leicht und luftig und ist dennoch strapazierfähig.

Sicht- und Lichtschutz Wenn Sie auch die Sonne lieben – fast immer

Sonnenstrahlen genießen – wer tut das nicht gerne? Was gibt es schöneres als einen Raum, der von hellem Sonnenlicht durchflutet ist? Aber natürlich hat das alles seine Grenzen. Scheint die Sonne direkt auf den Computer-Bildschirm, ist Weiterarbeiten unmöglich. Oder der Spielfilm auf dem Fernseher ist nicht mehr zu erkennen. Die Situation dreht sich nachts dann um. Während drinnen Lampen für angenehme Lichtstimmung sorgen, ist von der Straße aus genau zu erkennen, was bei Ihnen so los ist. Privatsphäre, die sie genießen wollen, sieht anders aus.

So unterschiedlich sind die Anforderungen an den Sicht- und Sonnenschutz. Deswegen gibt es PaX-Fenster nicht einfach nur mit einem Rollladen, sondern Sie erhalten auch Textilscreens und Raffstore-Anlagen. Besonders interessant: Die neuen Comfort & Design Lamellen (CDL). Ein komplett neu entwickeltes Raffstore-System, das die Vorteile aller handelsüblichen Systeme vereint.



Vorbaurollläden zeichnen sich durch eine besonders gute Wärmedämmung aus. Sie werden häufig als optisches Highlight zur Gestaltung der Fassade eingesetzt. Elektrisch betrieben, bieten sie höchsten Bedienkomfort. Sie sind in zwei Designvarianten – eckig oder gerundet – und in vielen Farben lieferbar.



Der Windsensor regelt das automatische Öffnen und Schließen



Der PaXtermo Rollladen ist besonders geeignet für die Renovierung. Er wird in den vorhandenen alten Rollladenkasten integriert und bringt ihn auf hervorragende Wärmedämmwerte.



Der Rollladenputzkasten wird zur perfekten Integration im Mauerwerk beidseitig mit einem Putzträger versehen



Integrierte Lösungen

Insekten schützen, damit Sie sich wohl fühlen

Insektenschutz lässt sich in PaX-Fenster auf ganz unterschiedliche Weise perfekt ergänzen. Ein Spannrahmen lässt sich einfach vor das Fenster montieren. Flexibler ist ein Drehrahmen, der sich bei Bedarf aufklappen lässt. Am Unauffälligsten ist ein Insektenschutzrollo, das unsichtbar im Rollladenkasten verschwindet, wenn es nicht gebraucht wird.

Wissenschaftliche Untersuchungen zeigen: Die Zahl der Insekten nimmt rapide ab. Das wiederum hat Auswirkungen auf andere Tiere, die sich von Insekten ernähren. Helfen Sie mit, dass Insekten dort bleiben, wo sie



Das feinporige Netz lässt zu 99% keine Pollen durch. Aufatmen für Allergiker.



Hier ist kein Durchkommen für Fliege & Co. Die Bürstendichtung schließt komplett ab.



Insektenschutzrollo, integriert im
Rollladenkasten der Parallel-Schiebe-Kipp-Tür

hingehören. Nach draußen. Nicht umsonst nennen wir diese Einrichtung „Insektenschutz“. Wer heute noch mit Gift spritzt oder elektrische Lichtfallen aufstellt, hat nicht verstanden, wie wichtig die Insekten für unsere Natur sind.

Übrigens hat die feine Gaze noch einen weiteren Vorteil: Das Netz ist so feinmaschig, dass sich sogar Pollen darin verfangen. Allergiker können erleichtert aufatmen.



Spannrahmen für die Montage im Flügel

Effizient

Effizienz ist heute in aller Munde. Arbeit und Zeitmanagement sollen effizient sein, das Verhältnis zwischen Training und die im Wettkampf erzielte Leistung sowie Autos in ihrem Verbrauch trotz hoher Geschwindigkeit. Wenn wir bei PaX von Effizienz sprechen, dann ist in der Regel die Energieeffizienz unserer Fenster gemeint.

Optimale Wärmedämmung ist für PaX seit Jahren selbstverständlich. Doch jetzt der Clou: PaX bietet Fenster an, die nicht nur Energie sparen, sondern auch gewinnen – das ist Effizienz im wahrsten Sinne.





U_f = Wärmedurchgangskoeffizient für den Rahmen (frame)

U_g = Wärmedurchgangskoeffizient für die Verglasung (glass)

ψ (Psi) = längenbezogener Wärmedurchgangskoeffizient für den Scheibenverbund

U_w = Wärmedurchgangskoeffizient für das gesamte Fenster (window)

Lassen Sie sich kein g für ein w vormachen

Viele Hersteller werben bei den Dämmwerten für ihre Fenster mit dem U_g -Wert. Dieser Wärmedurchgangskoeffizient bezeichnet den Energieverlust durch das Glas. Das ist zweifellos ein wichtiger Anhaltspunkt, aber ein Fenster besteht aus mehr als nur Glas. Das perfekte Zusammenspiel von Verglasung, Dichtung und Profil bringt erst eine optimale Wärmedämmung. Wirklich aussagekräftig ist deswegen nur der U_w -Wert. Er setzt sich zusammen aus den Wärmedurchgangskoeffizienten von Rahmen (U_f), Verglasung (U_g) und Scheibenverbund ψ (Psi). PaX-Energiegewinn-Fenster sind mit einer warmen Kante ausgestattet, die einen besonders guten Psi-Wert aufweist. Außerdem verbessern umlaufende Dichtungen die Wärmedämmung und vermeiden unnötigen Energieverlust.

Vergleichen Sie uns ruhig mit unseren Mitbewerbern. Aber lassen Sie sich dabei kein g für ein w vormachen.

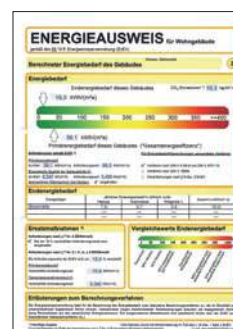
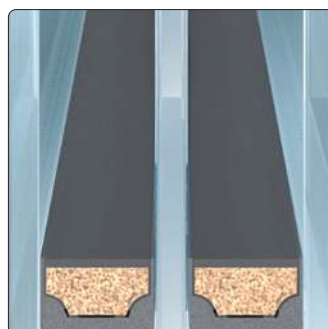

Warme Kante – thermisch optimierter Scheibenverbund ψ (Psi) bis 0,029 W/(m²K) (links)

Ist für viele Wohngebäude bereits vorgeschrieben: Der Energieausweis bewertet Immobilien energetisch (rechts)

Scheibenverbund
„Warme Kante“

3-fach-Wärmeschutzglas
 $U_g = 0,5 \text{ W/m}^2\text{K}$

78 mm Profilbreite

2 umlaufende Dichtungen

Energiesparen mit PaX

Durch eine optimierte Wärmedämmung Energie und Geld sparen

Nach der neuen Energieeinsparverordnung darf die Wärmedämmung eines Fensters den U_w -Wert von $1,30 \text{ W/m}^2 \text{ K}$ (bis auf wenige Ausnahmen) nicht überschreiten. Die Energiesparfenster von PaX erreichen in Kombination mit einer Dreifachverglasung, einer Edelgasfüllung und der warmen Kante einen ausgezeichneten U_w -Wert von $0,89 \text{ W/m}^2 \text{ K}$ (PaXpremium, Weichholz) und $U_w = 0,90 \text{ W/m}^2 \text{ K}$ (PaXoptima, Weichholz-Aluminium). Es ist das optimale Zusammenspiel von Dichtung, Profil und Verglasung, das ein energieeffizientes Fenster zu einem PaX-Energiesparfenster macht.

Top-Wärmeschutz

- Dreifachverglasung
- Edelgasfüllung (Argon)
- Warme Kante
- U_g bis $0,5 \text{ W/m}^2 \text{ K}$
- U_w ab $0,89 \text{ W/m}^2 \text{ K}$ bei Holz-Fenster
- U_w ab $0,90 \text{ W/m}^2 \text{ K}$ bei Holz-Aluminium

Vergleichen Sie mit Ihren jetzigen Fenstern	Sie sparen mit unserem Energiegewinn-Fenster 0,9 nach	
	1 Jahr	25 Jahren
Holz-Fenster, 2-fach-Isolierglas, $U_w = 2,8$	228,- Euro	9.120,- Euro
Holz-Aluminium-Fenster, 2-fach-Isolierglas, $U_w = 3,2$	276,- Euro	11.040,- Euro

Die Werte gelten jeweils für eine Fensterfläche von 20 m^2 , Heizölkosten von $0,60 \text{ Euro/Liter}$ und eine jährliche Preissteigerung von $0,03 \text{ Euro/Liter}$. Angaben zum U_w -Wert nach DIN EN ISO 10077. Technische Änderungen und Irrtümer vorbehalten.

Schöner Nebeneffekt von PaXsolarWhite und PaXsolarWhite Plus: Der Wohnraum wird deutlich heller; die Sonne durchflutet den Raum.

PaX solarWhite
PaX solarWhite Plus

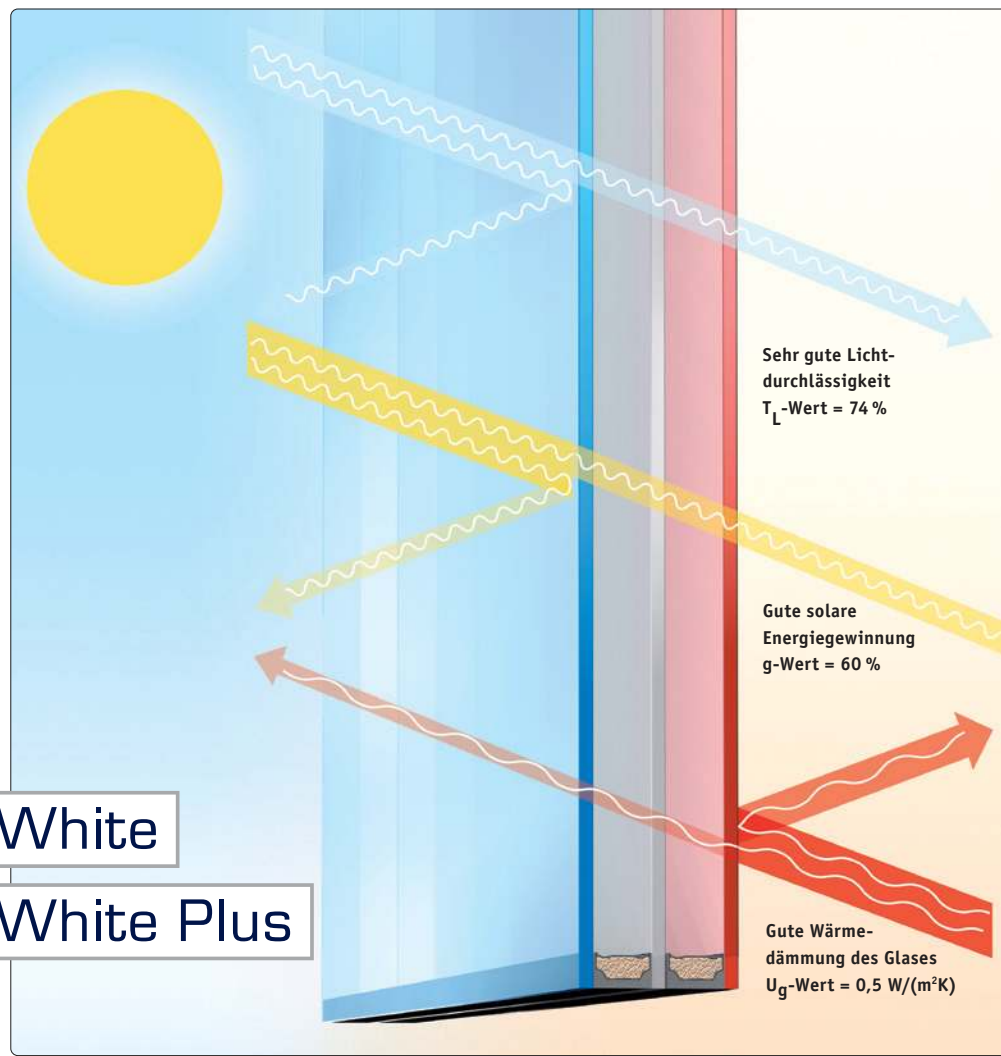

Mehr Glas ist keine Lösung

In kostenlose Energie investieren

Die verschärften Vorschriften der Energiesparverordnung machen den Einsatz von Doppelverglasung nahezu unmöglich. Dreifachverglasung ist quasi der neue Standard bei einem Neubau. Doch einfach nur mehr Glas ist keine Lösung. Das haben wir früh erkannt und PaXsolarWhite eingeführt. Schließlich wollen wir, dass unsere Kunden mehr Licht genießen können.

Um die Klimaziele zu erreichen, nimmt die Politik auch Bestandsimmobilien nicht mehr von Sanierungsvorschriften aus. Das ist richtig so, denn nach wie vor wird in diesem Bereich sehr viel Energie unnötig verheizt. Ressourcen werden verbraucht, die Umwelt wird mit Kohlendioxid belastet. Es reicht nicht mehr, Energie zu sparen. Wichtiger noch ist es, die kostenlos verfügbare Energie der Sonne zu nutzen.

Der Anteil der Sonnenenergie, der beim senkrechten Auftreffen durch die Verglasung dringt und so zur Erwärmung des Hauses beiträgt, wird vom g-Wert beschrieben. PaXsolarWhite und PaXsolarWhite Plus lassen jeweils 60 Prozent der Sonnenenergie passieren und machen diese so nutzbar.

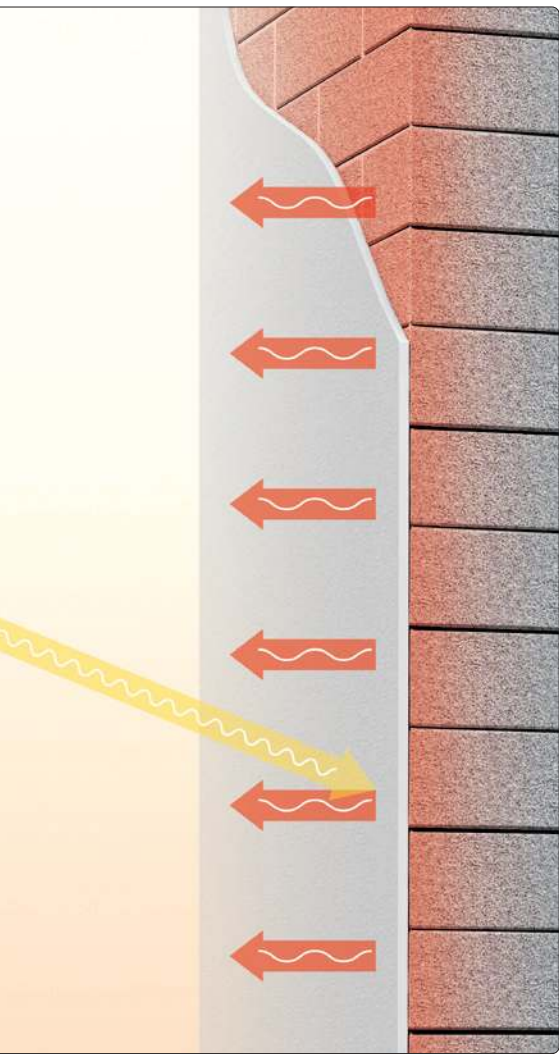

Einleuchtendes Prinzip

Für die neuen Energiegewinn-Fenster PaXsolarWhite und PaXsolarWhite Plus sind drei Werte von Bedeutung:

Der Wärmedurchgangskoeffizient (U-Wert). Er gibt an, wie viel Energie pro Quadratmeter verloren geht, wenn sich die Temperatur auf beiden Seiten um ein Grad unterscheidet. Die Einheit ist $W/(m^2K)$. Je niedriger der U-Wert, desto weniger kostbare Energie geht verloren.

Der Energiedurchlassgrad für das Glas (g-Wert). Er informiert darüber, wie viel Sonnenenergie durch das Fenster dringt und als zusätzliche Wärmequelle nutzbar gemacht werden kann. Ein hoher g-Wert sorgt also dafür, dass Sie Heizkosten sparen.

Der Lichttransmissionsgrad (T_L) gibt an, welcher Anteil des sichtbaren Lichts durch das Fenster dringt. Je höher der Lichteinfall, umso mehr Tageslicht gelangt in den Raum.

Gut zu wissen

- niedriger U-Wert = beste Dämmung
- hoher g-Wert = mehr Energiegewinn
- hoher T_L -Wert = mehr Licht



Pfosten-Riegel-Konstruktion

Weit mehr als nur Fassade

Menschen lieben Freiheit und Freiraum – wahrscheinlich, weil sie im Herzen Freigeister sind. Der unverstellte Blick in die Ferne gilt als Nonplusultra. Schon komisch, dass wir uns trotzdem häufig mit massiven Mauern umgeben.

Eine Pfosten-Riegel-Konstruktion vereint zwei Vorteile: Licht und Blick fallen durch das Glas, gleichzeitig sorgt der hervorragende Wärmeschutz einer solchen Bauweise für die nötige Geborgenheit. Außerdem erlaubt Glas raffinierte Perspektiven. Tagsüber kommt das Licht durch die Fassade hinein, nachts scheint es nach draußen. Dahinter steckt nicht nur eine ästhetische Entscheidung, sondern auch eine Geisteshaltung. Denn nur, wer nichts zu verbergen hat, kann es sich leisten, sein Leben transparent zu gestalten.

Individuell für Sie geplant

- ermöglicht großzügige Glasflächen
- Integration von funktionellen Fenstern, Haustüren, Schiebetüren in allen Öffnungsarten
- energiesparend
- schmale, filigrane Ansichtsbreiten





Terrassentüren

Gleitende Fenster für mehr Freiheit

Die Gattungsbezeichnung dieser Fenster-Türen stellt ziemlich genau dar, was sie früher mal waren: Hebe-Schiebe-Türen. Heben und Schieben, das klingt nach Arbeit und Anstrengung. Wer dagegen mal eine moderne Terrassentür bewegt hat, der weiß, dass hier kein Kraftaufwand mehr nötig ist. Luf-Gleit-Tür wäre vielleicht eine bessere Bezeichnung, denn die heutigen Systeme lassen sich tatsächlich mit dem kleinen Finger bewegen. Und wem selbst das noch zu viel ist, für den gibt es motorisch betriebenen Varianten, die sich auf Knopfdruck ganz und gar von alleine bewegen.

Noch eine bedenkenswerte Namenswahl kennen wir in diesem Zusammenhang: Die Schwelle ist nämlich auch schon lange nicht mehr das, was sie mal war. Unsere neueste Schwellen-Generation verschwindet nahezu vollständig im Boden – stolperfallenfrei und rollstuhlgerecht.

Schaffen Sie also neue und weite Räume. Planen Sie eine großzügige Terrassen-Verglasung, die sie mit einem kleinen Lufper zur Seite schwingen lassen, um die frische Luft zu genießen.



Balkontüren sind eigentlich ein klassisches Fenster – nur größer, weil sie bis zum Boden reichen. Sie werden mit einer Griffolive bedient und öffnen sich nach innen.

Eine **Parallel-Schiebe-Kipp-Tür** wird an einer Führungsschiene parallel zum Fenster verschoben – das spart Platz auf der Innenseite. Trotzdem ist es weiterhin möglich, die Tür wie ein klassisches Fenster auf Kipp zu stellen.

Hebe-Schiebe-Türen laufen in einer Schiene auf Rollen. Ein großer Hebel hebt den beweglichen Flügel ein wenig an, so dass dieser dann ohne großen Kraftaufwand leicht bewegt werden kann. Außerdem ist diese Konstruktion aufgrund der flachen Schwelle barrierefrei.

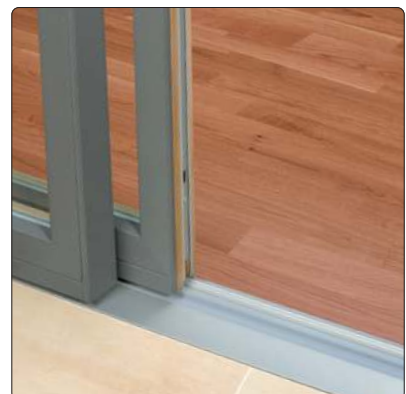

Problemlos passierbar:
die eingelassene Bodenschwelle



Auf einen Blick

Vergleichen Sie selbst, was PaX von Mitbewerbern unterscheidet

Bei so viel technischer Finesse fällt der Überblick schwer. Damit Sie die Fenster von PaX schnell und detailliert mit denen des Wettbewerbs vergleichen können, haben wir hier noch einmal die wichtigsten Punkte für Sie zusammengefasst.

Überzeugen Sie sich. Wenn es um die Qualität von anspruchsvollen Fenstern geht, ist PaX in vielen Punkten die erste Wahl. Ob Holz-Fenster oder Holz-Aluminium-Fenster – erkennen Sie den Unterschied auf einen Blick. Und vergleichen Sie selbst, wie zum Beispiel bereits die Standardlösung mit Kapillarblocker & Co. technische Maßstäbe setzt.



Checkliste für Wettbewerbsvergleich		Holz-Fenster	Holz-Alu-Fenster	Standard	Secura 050	Secura 100	Secura 200	Wettbewerb
Flexi-Clip	Kraftschlüssige Verbindung zwischen Aluschale und Flügel, keine Materialschäden durch Bohren, ermöglicht unterschiedliche Materialausdehnung von Holz und Aluminium		x	x	x	x	x	
Kapillarblocker	Dauerhafter Schutz des Holzes vor Feuchtigkeit und Fäulnis. Noch vor dem Verleimen der Holzkanteln zum Fensterrahmen und Flügel werden die Holzporen sicher verschlossen, so dass Feuchtigkeit erst gar keine Chance hat, an den üblicherweise anfälligen Eckverbindungen einzudringen.	x	x	x	x	x	x	
Optimaler Oberflächenschutz	Vier Schichten sorgen für optimalen Schutz vor Schäden durch Witterungseinflüsse: 1. Imprägnieren 2. Grundierung als zweite Schicht 3. Die erste Lackschicht bildet die dritte Schutzschicht 4. Auftragen eines Decklackes als vierter und abschließender Schutzmantel	x	x	x	x	x	x	
Flügelheber	Leichtes Einlaufen des Flügels in die Verschlussstelle sorgt für optimalen Bedienkomfort und Langlebigkeit	x	x	x	x	x	x	
Schaltsperre in Kippstellung	Verhindert eine Fehlbedienung des Fensters in Kippstellung	x	x	x	x	x	x	
Zugluft-Sicherung in Kippstellung	Rastet leicht ein, verhindert Zuschlagen des Flügels bei Zugluft	x	x	x	x	x	x	
Einstellbare Verriegelungsbolzen	Ermöglichen Feinjustierung des Anpressdruckes zwischen Flügel und Rahmen und sorgen somit für dauerhafte Dichtigkeit sowie einen besseren Bedienkomfort	x	x	x	x	x	x	
Verriegelung mit Pilzkopfbolzen	Umlaufende Pilzkopfbolzen hintergreifen in die Sicherheitsschließstücke, dadurch wird eine außerordentlich hohe Festigkeit erreicht	x	x		x	x	x	
Integrierte elektronische Flügelüberwachung (gegen Aufpreis)	Unsichtbare Öffnungs- und Verschlussüberwachung	x	x		x	x	x	
Zwei Flügelgeometrien zur Auswahl	Moderne, geradlinige Form oder klassische, flächenversetzte Optik	x	x	x	x	x	x	
Schlankes Profilsystem	Mehr Licht trotz hoher Flügelstabilität	x	x	x	x	x	x	
Traditionelle Holzwetterschenkel	Sorgen für Entwässerung nach außen	x		x	x	x	x	
Regenschutzschienen	Sorgen für Entwässerung nach außen	x	x	x	x	x	x	
Dichtkappen im Eckbereich unten	Perfekte Eckenabdichtung im Blendrahmenfalz, schützen den empfindlichen Eckbereich vor eindringendem Regenwasser	x	x	x	x	x	x	
Dauerelastische Glasanbindung	Verbindet Flügel und Glas fest und dennoch flexibel miteinander, dadurch hohe Stabilität und Schutz vor eindringendem Schlagregen zwischen Glasscheibe und Flügelprofil	x	x	x	x	x	x	
Optimierter Materialeinsatz	Geringe Umweltbelastung durch optimierten Materialverbrauch bei voller Schutzfunktion	x	x	x	x	x	x	
Vielfalt an Hölzern und Farben	Sieben verschiedene Holzarten, lasiert oder in mehr als 200 RAL- und NCS-Farben mit all ihren Abstufungen und Nuancen, zur Auswahl	x	x	x	x	x	x	
Pulverbeschichtete Aluminiumoberfläche in allen RAL-Farben und in Trendmetallic	Extrem langlebig und stabil, trendige Metallic-Töne und mehr als 200 RAL-Farben zur Auswahl		x	x	x	x	x	
Große Auswahl an Markenisoliergläsern	Ob Schall-, Sonnen-, Wärme- oder Einbruchschutz, es bleiben keine Wünsche offen	x	x	x	x	x	x	
Zwei Dichtungen verhindern Tauwasserbildung im Falzbereich	Doppelfalz im Flügel und im Blendrahmen mit zwei umlaufenden Dichtungen für gute Wärmedämmung und guten Schallschutz	x	x	x	x	x	x	
Sicherheitspaket PaXsecura050	Ausgestattet mit • Beschlagsystem wie bei PaXsecura200 (RC2) • Druckknopf-Fenstergriff • Isolierglas 4/16/4 • Anbohrschutz aus gehärtetem Stahl am Fenstergetriebe	x	x		x			
Sicherheitspaket PaXsecura100, geprüft nach DIN EN 1627	Ausgestattet mit • Beschlag analog PaXsecura200 • Druckknopf-Fenstergriff • Verbundsicherheitsglas A1 nach DIN 52290/P2A nach DIN EN 356 • Anbohrschutz aus gehärtetem Stahl am Fenstergetriebe	x	x			WK 1		
Sicherheitspaket PaXsecura200, geprüft nach DIN EN 1627	Ausgestattet mit • patentiertem und nach DIN EN 1627 geprüfem Beschlagsystem • abschließbarem Fenstergriff • Verbundsicherheitsglas A3 nach DIN 52290/P4A nach DIN EN 356 • Anbohrschutz aus gehärtetem Stahl am Fenstergetriebe	x	x				WK 2	
Fenstergriff mit Druckknopf-Verriegelung	Sichert Beschlag gegen Verschieben und Entriegeln von der Außenseite und erschwert unbefugtes Öffnen des Fensters	x	x		x	x		
Abschließbarer Fenstergriff	Sichert Beschlag gegen Verschieben und Entriegeln von der Außenseite und erschwert das Öffnen des Fensters durch Durchgreifen von außen, hält einem Drehmoment von 100 Nm stand	x	x				x	
Verbundsicherheitsglas A1 nach DIN 52290/P2A nach DIN EN 356	Steine (4 kg schwer) fallen drei Mal aus 3 m Höhe auf eine Scheibe, ohne durchstiegsfähige Öffnung zu erzeugen	x	x			x		
Verbundsicherheitsglas A3 nach DIN 52290/P4A nach DIN EN 356	Steine (4 kg schwer) fallen drei Mal aus 9 m Höhe auf eine Scheibe, ohne durchstiegsfähige Öffnung zu erzeugen	x	x				x	
Anbohrschutz aus gehärtetem Stahl am Fenstergetriebe	Verhindert Durchbohren des Fensterflügels im Bereich des Fenstergriffes innerhalb der jeweiligen Widerstandszeit	x	x		x	x	x	
Produktqualität bestätigt von neutralen Instituten	Geprüft durch das Institut für Schallschutztechnik, das Labor für Schallschutztechnik in Rosenheim und das Prüfinstitut eph in Dresden	x	x	x	x	x	x	



Profis setzen auf PaX

Machen Sie den nächsten Schritt – hin zu Ihrem PaX-Fachunternehmen

Ein wirklich gutes Fenster hat beim Schließen einen satten Sound und eine handschmeichelnde Oberfläche. Beide Sinneseindrücke können wir Ihnen in dieser Broschüre nur beschreiben. Deswegen empfehlen wir Ihnen dringend: Suchen Sie einen unserer ausgezeichneten Fachbetriebe auf. PaX arbeitet bundesweit mit handwerklich geprägten Unternehmen zusammen, die mit Leidenschaft und Sachverstand bei der Sache sind.

Dort finden Sie übrigens auch die vielen anderen Produkte von PaX: Hochwertige Türen und Fenster in allen gängigen Materialien und Bauformen. Jeweils so unterschiedlich, wie Sie sich das nur wünschen können, und doch in einem Punkt gleich: Mit Sicherheit besser!



Sämtliche in dieser Broschüre gezeigten technischen Funktionen, Bauformen und Fensterkonfigurationen sind mögliche Ausstattungsbeispiele. Jedes PaX-Fenster wird nach Ihren persönlichen Wünschen und Vorgaben individuell kalkuliert, ausgestattet und gebaut. Maßgebend für den Fensterpreis und die Montagekosten ist ausschließlich das Angebot Ihres PaX-Fachhändlers.

Technische Änderungen behalten wir uns vor. Farbabweichungen zwischen Darstellungen im Katalog und den Originalprodukten sind aus drucktechnischen Gründen möglich. Lassen Sie sich die Original-Farbmuster bei Ihrem PaX-Fachhandelspartner vorlegen. Bitte beachten Sie, dass alle Bilder, Texte und Veröffentlichungen urheberrechtlich geschützt sind. Die Vervielfältigung, Reproduktion oder Wiedergabe und Verbreitung von Inhalten bedürfen der schriftlichen Genehmigung der PaX AG und der jeweiligen Rechteinhaber.

Bildnachweis:

Getty Images: Westend61, S. 3, 32 |
Daly and Newton, S. 24
Adobe Stock: naka, S. 6
Fotosearch.de: S. 4, 25, 27
©f1online.de/Turba Fancy, S.23
Thinkstock: BIG_TAU, S. 37 | syber, S. 37

Fotografen:

Jürgen Schmidt Fotografie, Köln:
Titel, S. 50, 51, 54
Axel Hartmann Fotografie: S. 7, 22, 42
Werner Feldmann: S. 47, 52

Stand 01 | 2020

PaX AG

Neuweg 7 · 55218 Ingelheim
Telefon 06132/791110
info@pax.de · www.pax.de

PaX baut hochwertige Fenster und Haustüren aus Holz, Kunststoff, Aluminium und den modernen Materialkombinationen Kunststoff- und Holz-Aluminium. Wir fertigen stilgerecht auf Maß, sowohl für anspruchsvolle Neubauten und Sanierungen als auch originalgetreu und denkmalgerecht für erhaltenswerte historische Gebäude. **Bei PaX bestimmen Ihre Wünsche das Design, die Energieeffizienz, die Einbruchsicherheit und die Ausstattung mit besonderen Komfortfunktionen.** Es ist unser Anspruch, für Sie immer die schönste und beste Lösung zu finden. Dabei stützen wir uns auf ein bundesweites Netz von geschulten Experten, die sich darauf verstehen, Sie zu beraten und Ihre neuen Fenster und Haustüren fachgerecht zu montieren.

FÜR IHRE SICHERHEIT

Statten Sie Ihre neuen PaX-Fenster und Haustüren mit **PaXsecura-Einbruchschutz** aus. Das ist günstiger, als Sie denken. Vorsorge lohnt sich!

PaX
FENSTER UND TÜREN

Mit Sicherheit besser.



Klimaneutral
Druckprodukt
ClimatePartner.com/13895-1911-1001

